

DK 門窗型錄



目錄 / Contents

DK 產品系列

- DK專利證書 測試報告 專業認證.....P1
- DK禪藝靜觀窗.....P2~P3
- DK天平風尚窗.....P4~P5
- DK岩戶時尚窗.....P6~P7
- DK元祿節能窗.....P8~P9
- DK頂級隔音氣密推開窗.....P10~P11
- DK多合一通風門.....P12~P13
- DK1018/0518標準型加壓氣密門.....P14~P15
- DK208玻璃摺疊門.....P16~P17
- DK全內拆氣密窗.....P18
- DK活動百葉窗.....P19
- DK通風摺紗.....P20
- MIT台灣製無障礙紗門.....P21
- DK日本原裝風禾摺紗
 - DK風清無縫隙摺疊隱紗窗.....P22
 - DK風靜折疊式防風隱紗門.....P23
- DK內藏百葉窗.....P24~P25
- DK全開式防颱直立百葉窗.....P26
- DK淋浴拉門.....P27
- DK隱形鐵窗.....P28
- DK防盜穿梭管.....P29

DK專業驗證



13QMA11279



台正字
第 8435 號



MIT微笑標章

專利證書



鋁擠型框條結構



鋁門窗把手構造



鋁門窗把手



鋁門窗鋁擠型框條(一)



鋁門窗鋁擠型框條(二)

測試報告



氣密性測驗

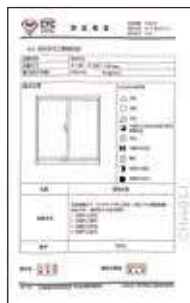
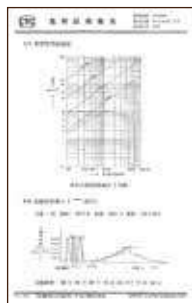

水密性測驗

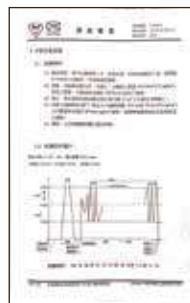

抗風壓測驗

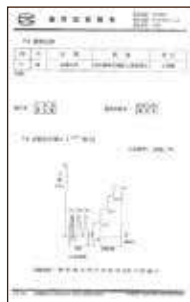

隔音測驗

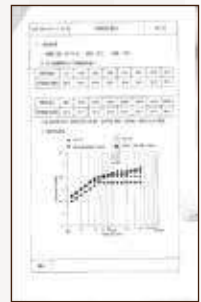

DK禪藝靜觀窗

DK 851/1051 升級型隔音氣密窗 | 專業隔音·後現代極簡風格 |



禪藝靜觀窗針對隔音效果，為您阻隔各種噪音，創造出禪意與藝術的居家氛圍，享受舒適靜逸的生活。首創鋼琴鏡面烤漆大鈎，突破傳統的鈎把造型，俐落大方、引領時尚，帶動窗的新風潮。悠活人生，從一扇好窗開始。

產品性能實驗

氣密性：2m³/m².hr 水密性：75-150kgf/m² 抗風壓：360-450kgf/m² 隔音：STC35~38dB(玻璃10mm)

*規格：客製化

*可提供試驗報告

*窗框尺寸：8cm&10cm

*玻璃溝槽：13mm

*備註：水密性試驗在持續噴水下，依CNS11528之規定，施加10分鐘脈動壓，皆無CNS規定之漏水情形。

*備註：隔音數據僅限於音響實驗室之環境，實際隔音效果會因建築物之建材及施工方式等因素影響。

多款顏色選擇



純白



牙白



香檳



8195



B5N



鐵灰



消光黑

多款把手顏色選擇



牙白



炫黑

特色



1.

外框上支(空心料)

窗體外框上支採空心設計，可增加整體強度。



2.

階梯式排水設計(空心料)

採階梯式空心排水設計，遇豪雨時可瞬間排水不滲水。

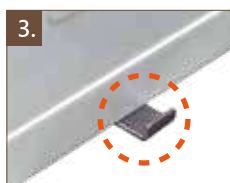

3.

防脫落配件

小鉤片配置防脫落五金，位處於高樓層時可防止窗扇掉落，且具備防盜功能，令竊賊無法撬開外窗，有效防止入侵。



4.

專利型窗鉤(專利編號:D137860)

採鋼琴鏡面烤漆處理，業界首創專利型窗鉤，一體成型螺絲隱藏蓋板。



5.

連動把手(選配)

可選配三點式連動把手。



6.

SANTOPRENE氣密膠條

採用頂級汽車專用SANTOPRENE氣密膠條，擁有絕佳氣密性及耐候性。



7.

白鐵培林輪

白鐵材質製作，不但提升輪子的荷重力，更符合台灣潮濕氣候的使用，耐用不易生鏽。



8.

兒童安全開口限制器(選配)

專利設計，可限制窗戶開啟位置，不影響空氣流通，預防兒童不慎開啟墜樓，也可防止竊盜侵入。



9.

外框立料(空心料)*限DK1051

外框立料的空心設計，增強窗體結構強度，大幅提升窗戶的穩定性。

DK禪藝靜觀窗

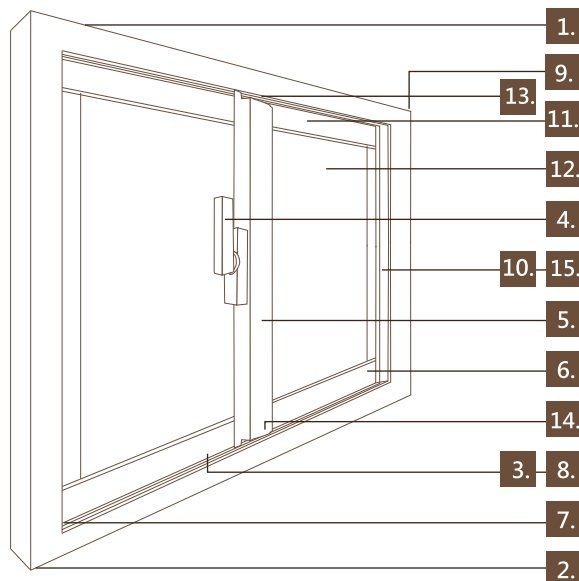

10.

強化紗窗夾

業界首創紗窗側面加裝紗窗夾，增加紗窗牢固度，不因風大而滑動掉落。

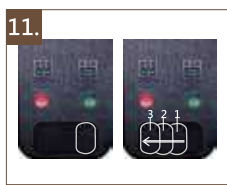

11.

紗窗防墜器

固定紗窗防止墜落，遇強風也不易脫落，降低意外發生。推動扣鈕至右為可拆卸紗窗之狀態，由右至左滑動之第一個卡榫至最後一個卡榫為無法拆卸紗窗之狀態。



12.

日系高透網(選配)

不縮不皺，耐用耐高溫，超高透視度，超細目可隔絕小黑蚊。



13.

外框上支卡榫式氣密導塊

外框上支加裝新式擋塊，減少內框上支與外框的間隙，以及阻絕強風進入室內。正確安裝時，內窗不易拆卸，而達到防盜及阻風的功能。



14.

外框下支止水氣密導塊組合

外框下支的導塊組合，將內框緊密貼合，發揮止水及氣密的功能。



15.

橫拉省力把手(選配)

適合景觀窗型，造型精簡美觀，符合人體工學設計，讓您輕鬆開窗不費力，同時解決門扇過重，難以拖拉問題。

DK 天平風尚窗

DK 8716/1716 豪華型隔音氣密窗 | 功能全面升等·風格多元獨特 |



豪華型隔音氣密窗，功能全面升等，
為您阻隔噪音及強風豪雨，享受舒適靜逸的生活。
大鈎支外觀業界首創，突破原有外觀造型，增添獨特性，
首創鋼琴鏡面烤漆大鈎，俐落大方、引領時尚，帶動新風潮，
搭配您的風格，創造完美的居家設計。

產品性能實驗

氣密性：2m³/m².hr 水密性：75~150kgf/m² 抗風壓：360~450kgf/m² 隔音：STC35~38dB(玻璃10mm)

*規格：客製化

*可提供試驗報告

*窗框尺寸：8cm&10cm

*玻璃溝槽：16mm

*備註：水密性試驗在持續噴水下，依CNS11528之規定，施加10分鐘脈動壓，皆無CNS規定之漏水情形。

*備註：隔音數據僅限於音響實驗室之環境，實際隔音效果會因建築物之建材及施工方式等因素影響。

大鈎支搭配款式 (專利編號：M489914)



白柚木飾板+純白窗框



白柚木飾板+牙白窗框



粉香檳飾板+香檳窗框



新胡桃飾板+8195窗框



黑砂色飾板+B5N窗框



黑砂色飾板+鐵灰窗框



黑砂色飾板+消光黑窗框

把手顏色選擇



牙白



炫黑

特色



1.

外框上支(空心料)

窗體外框上支採空心設計，可增加整體強度。



2.

階梯式排水設計(空心料)

採階梯式空心排水設計，遇豪雨時，可瞬間排水不滲水。



3.

外框下支止水氣密導塊組合

外框下支的導塊組合，將內框緊密貼合，發揮止水及氣密的功能。



4.

專利型窗鉤(專利編號:D137860)

採鋼琴鏡面烤漆處理，業界首創專利型窗鉤，一體成型螺絲隱藏蓋板。



5.

連動把手(選配)

可選配三點式連動把手。大鉤支可加裝飾板，增加美觀。



6.

SANTOPRENE氣密膠條

採用頂級汽車專用SANTOPRENE氣密膠條，擁有絕佳氣密性及耐候性。



7.

白鐵培林輪(外鎖式)

符合台灣潮濕氣候使用，耐用不生鏽，換裝時，不用拆卸內框，方便省時。



8.

外框立料(空心料)*限DK1716

外框立料的空心設計，增強窗體結構強度，大幅提升窗戶的穩定性。

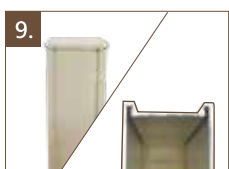

9.

大鉤支(加強料結構)

獨特造型大鉤支結構，抗風壓能力升級。

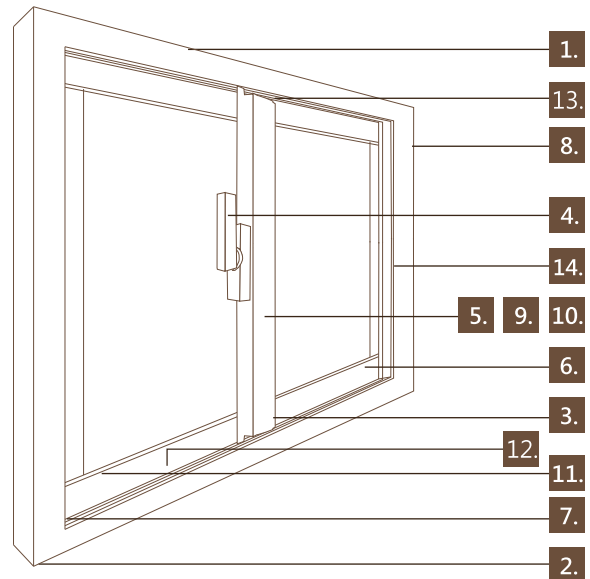

10.

抗風壓結構加強*限DK1716

大鉤支+小鉤支深度約13公分，能夠有效阻擋強風。



11.

玻璃溝 16mm

玻璃溝槽可搭配5mm+5mm膠合玻璃，隔音效果提升。

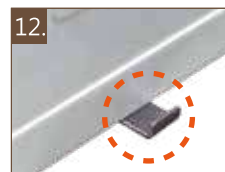

12.

防脫落配件

小鉤片配置防脫落五金，位處於高樓層時可防止窗扇掉落，且具備防盜功能，令竊賊無法撬開外窗，有效防止入侵。



13.

外框上支卡榫式氣密導塊

外框上支加裝新式擋塊，減少內框上支與外框的間隙，阻絕強風進入室內。正確安裝時，內扇不易拆卸，進而達到防盜及阻風的功能。



14.

橫拉省力把手(選配)

適合景觀窗型，造型精簡美觀，符合人體工學設計，讓您輕鬆開窗不費力，同時解決門扇過重，難以拖拉問題。

DK岩戶時尚窗

DK 8213/1213 精選型隔音氣密窗 | 全新升級·效能再提升 |



全新升級上市的岩戶時尚窗，
提升氣密性能與增強隔音結構，
擁有卓越性能，優秀精選，
成就新世代的隔音氣密窗。

產品性能實驗

氣密性：2m³/m².hr 水密性：50-100kgf/m² 抗風壓：360kgf/m² 隔音：STC32dB(玻璃10mm)

*規格：客製化

*可提供試驗報告

*窗框尺寸：8cm&10cm

*玻璃溝槽：13mm

*備註：水密性試驗在持續噴水下，依CNS11528之規定，施加10分鐘脈動壓，皆無CNS規定之漏水情形。

*備註：隔音數據僅限於音響實驗室之環境，實際隔音效果會因建築物之建材及施工方式等因素影響。

多款窗戶顏色選擇



純白



牙白



香檳



8195



鐵灰



消光黑

多款把手顏色選擇



純白



牙白



霧黑

特色



1. 全框包覆式膠條結構 (上支+左立)

窗框四邊皆安裝氣密膠條，發揮絕佳氣密與水密效果。



2. 全框包覆式膠條結構 (下支+右立)

窗框四邊皆安裝氣密膠條，發揮絕佳氣密與水密效果。



3. 白鐵培林輪(外鎖式)

適合台灣潮濕氣候使用，耐用不生鏽，換裝時，不用拆卸內框，方便省時。



4. 迫緊導塊(內框邊支)

內框邊支安裝迫緊導塊，發揮絕佳氣密性，有效使窗扇緊密貼合，防止窗片晃動，提升水密性與隔音性。



5. 外框下支止水氣密導塊組合

外框下支的導塊組合，將內框緊密貼合，發揮止水及氣密的功能。



6. 外框上支卡榫式氣密導塊

能夠有效的將窗扇緊密貼合，防止風切聲侵擾與窗片晃動。



7. 外框立料*限DK1213

外框立料的空心設計，增強窗體結構強度，大幅提升窗戶的穩定性。

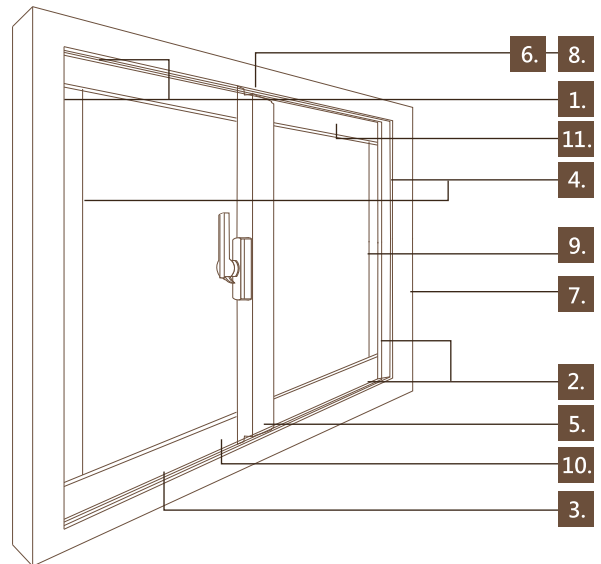

8. 大鈎支(加強料結構)*限DK1213

大鈎支的加強料結構，抗風壓能力升級。



9. 內框邊支管料結構加強*限DK1213

邊支的管料結構增強，可提升支撐力，防止窗扇變形。



10. 兒童安全開口限制器(選配)

專利設計，可限制窗戶開啟位置，不影響空氣流通，預防兒童不慎開啟墜樓，也可防止竊盜侵入。

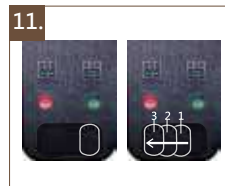

11. 紗窗防墜器

固定紗窗防止墜落，遇強風也不易脫落，降低意外發生。推動按鈕至右為可拆卸之狀態，由右至左滑動之第一個卡榫至最後一個卡榫為無法拆卸之狀態。

DK元祿節能窗

DK1020 節能型隔音氣密窗 | 節約能源·綠能環保 |



元祿節能窗是豪華型節能隔音氣密窗的代表，
搭配複層玻璃，減緩室外溫度及聲音的傳遞，
使隔音效果加強，並可調節室內溫度，
以達到節約能源的環保目的。

產品性能實驗

氣密性：2m³/m².hr

水密性：150kgf/m²

抗風壓：360kgf/m²

隔音：STC37dB(玻璃10mm)

SGS實驗室表面陽極處理測試(消光系列)

耐候性5,000小時以上(超過國家標準(250小時)20倍)

耐蝕性550小時以上(國家標準(48小時))

耐鹼性240小時以上(國家標準(24小時))

*規格：客製化 *窗框尺寸 10cm *玻璃溝槽 28mm

*備註：水密性試驗在持續噴水下，依CNS11528之規定，施加10分鐘脈動壓，皆無CNS規定之漏水情形。

*備註：隔音數據僅限於音響實驗室之環境，實際隔音效果會因建築物之建材及施工方式等因素影響。

隔音效果模擬示意圖

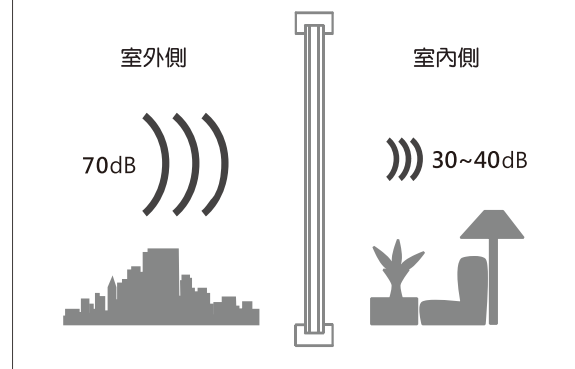

製作範圍

DK-1020 (W) 抗風壓強度可製造範圍

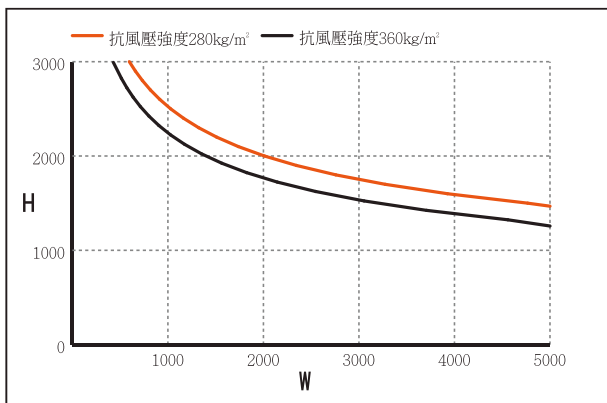

DK-1020 (D) 抗風壓強度可製造範圍

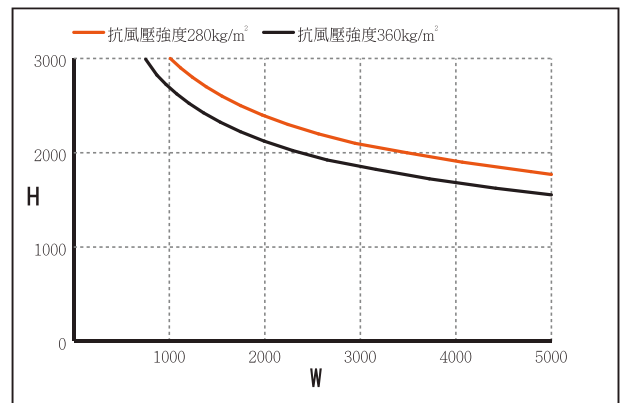

特色



1. 雙斷水、三段式防水設計

因應越來越嚴苛的氣候變遷，傳統平階式與二階式均無法阻擋強風豪雨的侵襲，雙斷水設計，有效大幅提升氣密窗防水性。

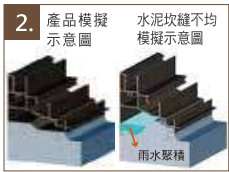

2. 三階式防水設計

此設計預防施工不慎，水泥嵌縫不均，造成雨水聚積滲入屋內，下支特殊設計，水泥均勻填滿坎縫，使雨水無法滲入屋內。



3. 斷水保護蓋

強化雙斷水功能引導排水流出，有效阻隔雨水，並大幅提升斷水、防水功能。

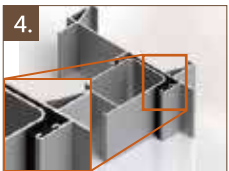

4. 大氣密隔音條

採用與雙B汽車同等級之氣密隔音條，提升窗戶整體隔音與氣密效能。



5. 外框加強

窗框採用局部中空設計，提升窗戶整體強度。



6. 內窗弧型中柱

內窗弧型中柱，採用弧型設計，外觀高雅，配合手部構造方便推拉，輕巧不費力。

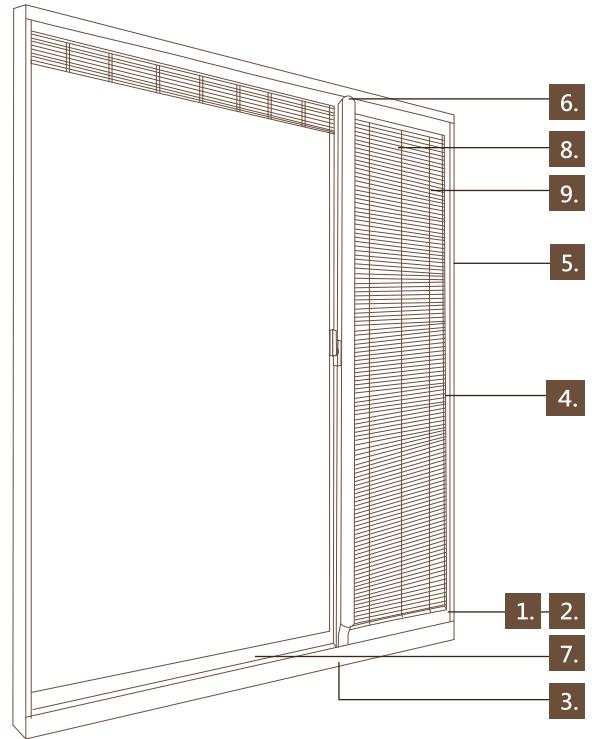

7. 兒童安全開口限制器(選配)

限制窗戶開口寬度，預防兒童墜落意外，內嵌邊框兩段式開關設計，夜間使用能有效防止宵小進入，並保持屋內空氣流暢。



8. 內藏百葉(選配)

搭配複層玻璃，並內嵌百葉窗，可以調節室內光線，以及避免加裝傳統窗簾所造成的塵蟎問題。

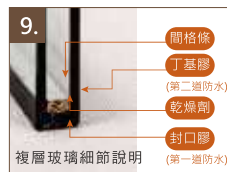

9. 玻璃使用建議

隔音需求：
8mm強化+5mm強化(膠合玻璃)

節能需求：
5mm強化(Low-E)+惰性氣體層+5mm強化(複層玻璃)

DK 頂級隔音氣密推開窗

DK838/868/1068 頂級 隔音氣密推開窗 | 專業隔音 · 品質精良 |



頂級隔音氣密推開窗突破傳統設計，
發揮良好的水密性、氣密性與隔音性，
擁有專業排水及防水系統。
外觀設計別具巧思，使用輕鬆的同時也兼具美觀大方，
讓您享受更舒適的生活環境。

產品性能實驗

氣密性：2m³/m².hr 水密性：100kgf/m² 抗風壓：400kgf/m² 隔音：STC40dB(玻璃10mm)

*規格：客製化 *可提供試驗報告 *窗框尺寸：4.3cm&8cm&10cm *玻璃溝槽：13mm&25mm

*備註：水密性試驗在持續噴水下，依CNS11528之規定，施加10分鐘脈動壓，皆無CNS規定之漏水情形。

*備註：隔音數據僅限於音響實驗室之環境，實際隔音效果會因建築物之建材及施工方式等因素影響。

多款顏色選擇



純白



牙白



香檳



8195



B5N



鐵灰



消光黑

測試報告

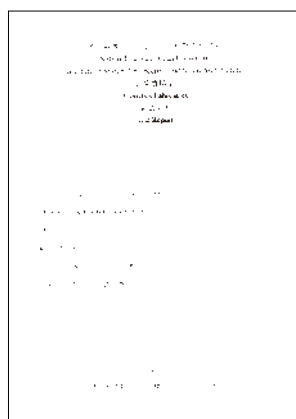
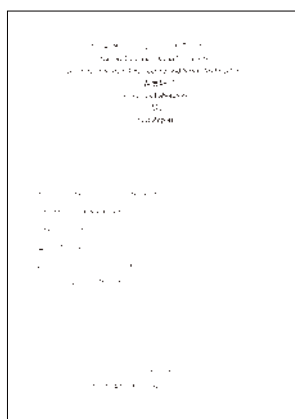
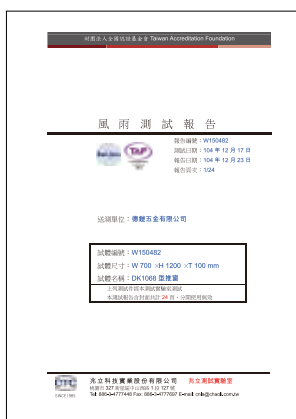
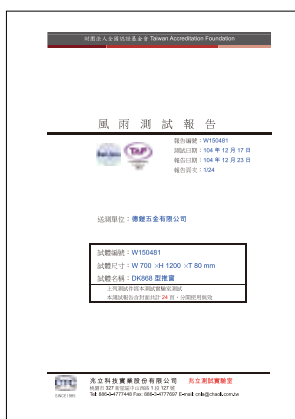

風雨測試報告

隔音測試報告

DK 頂級隔音氣密推開窗

特色

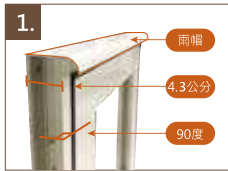

外框強度增加(DK838)

外框厚度為4.3公分，與固定窗成90度角，方便施打矽利康，且外上支加有雨帽，安裝後不易漏水。



防滑造型把手

手把採用橡膠材質，防滑阻力讓您推拉方便，觸感舒適，輕鬆開窗不費力。

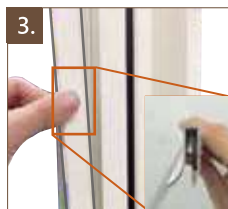

直角雙邊壓條設計(內框立料)

安裝玻璃時，只需拆卸內框立料壓條即可，方便省時。壓條設計為直角造型，內框內緣與玻璃接合處，有1.2公分距離，施打矽利康，方便又美觀。



無壓條設計(內框下支)

內框下支為無壓條水槽式結構，沒有壓條，以增強防水性與隔音性。



全開式排水設計

外框下支高低落差大，排水順暢，避免窗框積水。



直嵌式高耐候防水布

四邊內框組合處皆貼有防水布，提高水密性，避免水由接縫處滲入，可增進防水之功能。

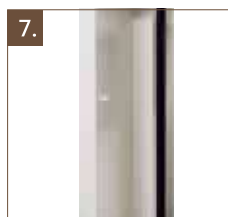

汽車膠條材質SANTOPRENE

內外框PVC條採用SANTOPRENE氣密膠條，不易老化，且使用高週波接縫一體成形，使內外框完全密合，美觀、氣密、水密、隔音性強。



外框鋁料加厚

外框鋁料鎖螺絲部份，厚度加厚，長久使用，螺絲不會鬆脫，品質穩定。

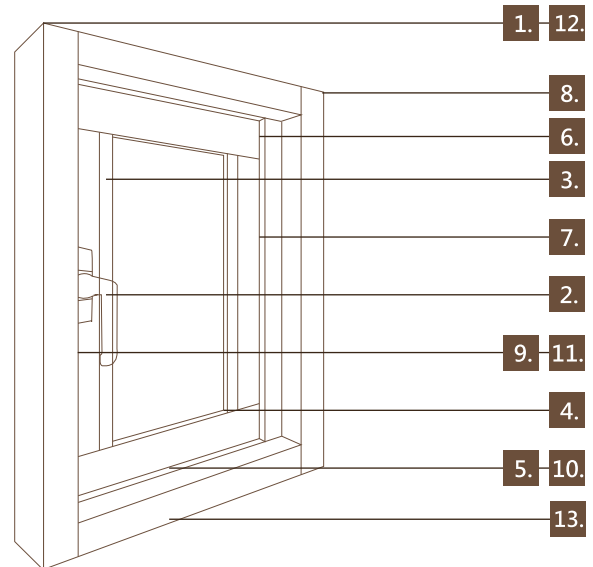

三點連動把手(標配)

全面加裝三點連動把手，使氣密性、水密性、隔音性增強，且連動桿可搭配兒童開口限制器安裝。



載重型四連桿(標配)

設置在內框開啟的上方及下方，可提升支撐力的裝置，防止窗框下垂、變形、漏水，強化載重力，耐久也耐用。另有大尺寸玻璃或複層玻璃所使用的特重型四連桿(選配)。



兒童開口限制器(選配)

限制推窗小幅度開啟，預防兒童不慎開啟墜樓的意外發生，並保持室內空氣對流。



外框上支(空心料)

窗體外框上支採空心設計，可增加整體強度。



外框下支(7公分)

高度為7公分，可防止雨水滲入的情況發生。

DK 多合一通風門



DK 三合一通風門



DK 四合一通風門

三合一通風門完美結合了玻璃門扇、紗窗及防盜格條，採用門中門設計、三段式上下拉窗，使用輕鬆、安全、方便，並能有效隔離蚊蟲、噪音。

通風內扇設有夾擋裝置、二段調整、三段開啟，讓新鮮空氣自然對流，安全舒適。

另有內藏百葉的四合一通風門，可調整室內光線，展現完美居家生活。

產品介紹

- 窗框尺寸：10公分。
- 外框鋁料採寬度10cm之鋁材，框料之橫、立料皆採空心鋁料製作。
- 內框玻璃安裝方便、易更換、保養。
- 門扇內部可對稱上下滑動，超強重量內扇組合，惰輪乘載荷重達122KG，並具有微調功能，拉動輕盈。
- 製造範圍：無開天寬 800mm~1100mm 高2100~2400mm
有開天寬 800mm~1100mm 高3000mm以下
- 適用範圍：廚房、有雨遮的陽台、浴室、樓梯間或需要通風而不讓視線完全穿透的室內空間...等。
- 標準五金配件：日系水平把手、標準連體鎖
- 標準玻璃：建議使用 5mm~8mm (其他任何顏色：灰色、綠色、膠合、LOW-E等厚度均為選配)。
- 標準規格：寬90cmx210cm (其他尺寸另計)。

DK 多合一通風門

窗框的顏色選擇



純白色



牙白色



香檳色



8195(咖啡色)



鐵灰砂(49316)

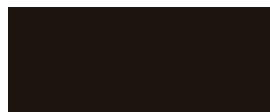

B5N



消光黑(DN803T)

五金配件



水平把手



連體鎖



上下拉窗控制鈕



輔助鎖

產品特色



寵物型(選配)



內藏百葉(選配)

採用內藏百葉複層玻璃設計
百葉夾在二片玻璃中間，可
調光、通風、保護隱私、且
防塵、防油煙、好清潔。

D K 1018 / 0518 標準型加壓氣密門



簡約的線條設計，
配合加壓鎖件的使用，
給您靜逸而舒適的居住品質，
能盡情享受無負擔的生活步調。

產品性能實驗

氣密性：2m³/m².hr 水密性：100kgf/m² 抗風壓：360kgf/m² 隔音：STC37dB(玻璃10mm)

*外框厚度：5cm&10cm *內門厚度：5cm *玻璃溝槽：16mm、23mm、30mm、41mm *內門有排水門檻(內開限定)

*備註：水密性試驗在持續噴水下，依CNS11528之規定，施加10分鐘脈動壓，皆無CNS規定之漏水情形。

*備註：隔音數據僅限於音響實驗室之環境，實際隔音效果會因建築物之建材及施工方式等因素影響。

*適用範圍：高樓層建築、別墅、飯店、醫院、行政機關、學校、辦公大樓等高隔音品質要求與注重景觀設計之場所。

窗框顏色選擇

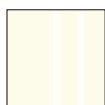

牙白



8195



鐵灰色



BR153

產品尺寸

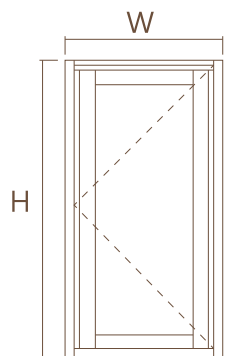

100cm×220cm
(單推最大製作尺寸)

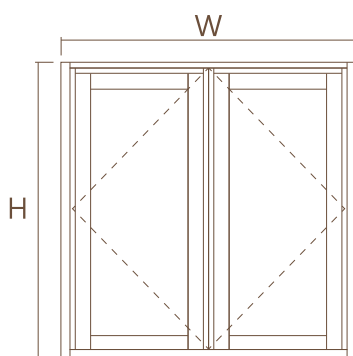

180cm×220cm
(雙推最大製作尺寸)

D K 1018 / 0518 加壓式隔音氣密門

產品特色

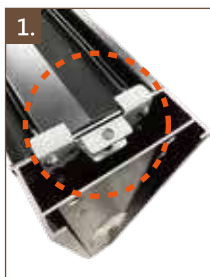

外立料加強

窗體外框立料採空心設計，可增加整體強度。



外框 5cm & 10cm

5公分外框，免拆舊門框，乾式施工，方便省時。

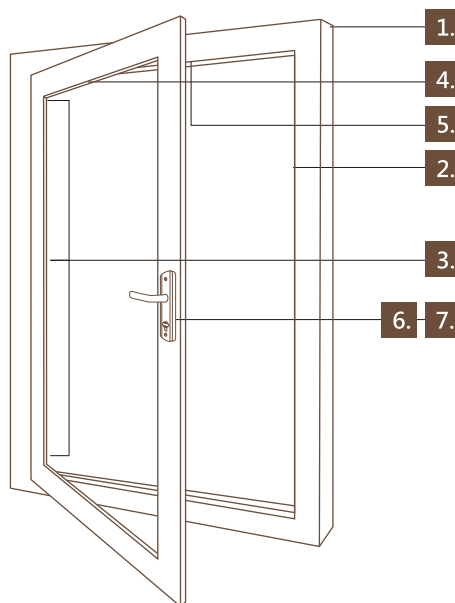

白鐵材質後鈕(標配)

白鐵材質製作，不但提升後鈕荷重力，更符合台灣潮濕氣候的使用，耐用不易生鏽。



隱藏式門弓(選配)

加裝在外門與內門上橫料內，在關閉內門時，內門會自動回歸到關閉狀態，方便省力。



隱藏式定位桿(標配)

加裝在外門與內門上橫料內，在內門開啟時，能夠定位開啟狀態，定位位置也可調整。

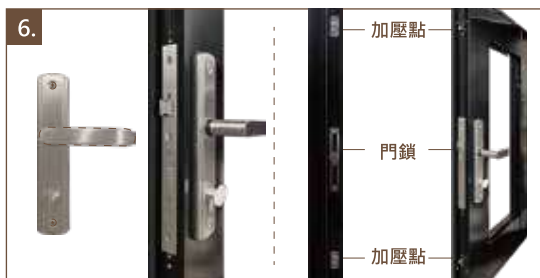

多點連動把手(標配)

高級門把設計，美觀大方，標配多點定位連動把手組，使其關閉時內外框緊迫達高隔音、高水密與極佳氣密效果。

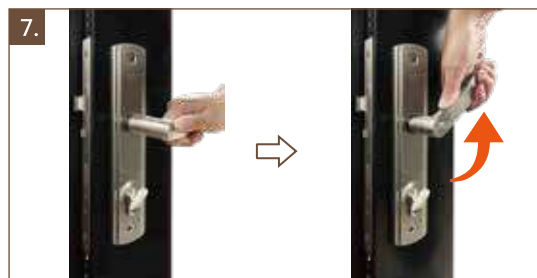

把手上提開啟加壓裝置

將門關上後，把手上提可開啟加壓裝置，使其緊閉。

DK 208 玻璃摺疊門



引領時尚潮流，顛覆傳統鋁門窗設計概念，使光照與動線都能夠自由穿梭，為窗前美景打開無限的視野，提供100%的開啟空間，使室內更寬敞，讓您的視野與機能延伸，陽光與美景一同引入室內，享受全然不同的觀感，創造更令人心曠神怡的氛圍。

產品性能實驗 (依據CNS3092-A2044標準)

氣密性：2~8m³/m².hr 水密性：50kgf/m² 強度：240~360kgf/m²(上述三項皆會依據尺寸大小增減)

*備註：水密性試驗在持續噴水下，依CNS11528之規定，施加10分鐘脈動壓，皆無CNS規定之漏水情形。

窗框顏色選擇



純白

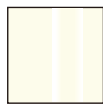

牙白



8195



49316



B5N

扇片限定：兩扇為一組，分離連結。

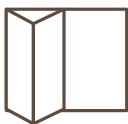

二扇

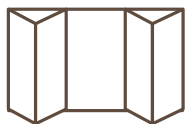

四扇

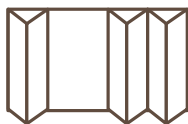

六扇

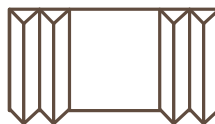

八扇

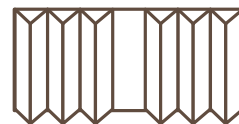

十二扇

DK 208 玻璃摺疊門

產品特色

- 鉸鏈設計：公母穿梭隱藏式鉸鏈、收邊料無螺絲。
- 膠條設計：窗框(門)邊設有6條矽膠條，防水效果好、耐高溫150°。
- 軌道省力設計：上懸吊式每折8個導輪開閉省力。
- 把手設計：180°平移旋轉連動設計故障率低。
- 導輪材質：防塵包覆式高鉻鋼珠培林。
- 門窗設計：門開方向為外推式，雙扇設計可自由活動、左右移動也可以一邊手動固定。
- 外框：8cm。
- 玻璃：※單層玻璃溝槽可裝5~10mm以下厚度玻璃。
※複層玻璃溝槽可裝20mm以下厚度玻璃。
※複層玻璃內藏百葉。



門扇採用每組四滑輪的上吊系統，均衡受力，令結構更加結實。



門扇間採用加寬的矽膠密封條，除可耐高溫100度以上不易脆化外，可有效防止因開關門時夾手之疼痛及水密之設計。



吊輪組預設±3mm的微調位置，輕鬆調整門扇高度，保持門扇間平衡。



門扇採用向外摺疊設計，可給予高度靈活自由的空間，無中柱設計，隨室內家具之擺設，配以兩側插銷之設置，可隨時移動至單側或兩側固定，令你的視野更加開闊。



門扇採用優質上吊輪懸掛系統，每扇4組均衡受力，令結構更加結實。移動之間更加輕便安全，且在不影響下緣輔助之輪運作下，亦可作為無障礙之設計。



門柱鎖採用中央天地插鎖鎖，再配以兩側之輔助插鎖鎖，門扇開啟時把手左轉向上，上下天地插鎖縮回外推及開啟，關閉時拉回把手右轉向下，則天地插鎖突起鎖定及關上，產品為防盜設計，室外為無把手設置。



DK全內拆氣密窗



產品性能實驗

氣密性：2m³/m².hr

水密性：50kgf/m²

抗風壓：360kgf/m²

專利鋁擠型結構(新型第M252786號)

*窗框尺寸：8cm&10cm

*備註：水密性試驗在持續噴水下，依照CN11528之規定，施加10分鐘脈動壓，皆無CNS規定之漏水情形。

多款窗框顏色選擇



純白



牙白



香檳



8195



B5N



亮黑

產品特色

- 全內拆式內扇設計，防止拆裝時掉落室外，提高安全性。
- 採階梯設計下框料，可順暢排水，方便使用者清洗。
- 紗窗上料可加裝防脫落裝置，彈簧片引導，拖拉時更順暢。



加強鐵設計

接合處使用鐵加強，讓內框牢固不易變形。



全內拆

由室內輕鬆拆除，讓室外安全無虞。



產品特色

防颱、防盜、防蚊、遮陽、節能、通風、隱私。

*葉片大小：5cm & 10cm。

窗框顏色選擇

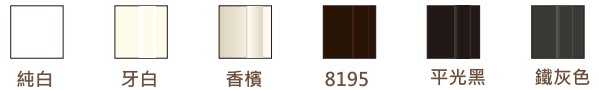

一般活動百葉

在葉片關閉時，能為原本玻璃窗的隔音加分，並可保持室內的隱密性。



開門隱藏連動把手



開門標準配備



電動百葉窗

貼心防夾手設計，碰到異物時會停止，使用中隨時可停止，讓您用得安心、放心。

電源 110 ~ 220 V

可遠距離遙控



活動小百葉

可隨意調整光線及通風大小，能大幅降低烈日之輻射熱度，發揮通風散熱，防風防水的功效。

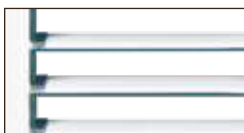

五公分小葉片 / 可開90°



專利結構



可裝飾條



DK通風摺紗



替空間注入新創意
為生活增添新樂趣



特色

■ 生活DIY，可自行拆裝紗網

■ 防蚊、遮陽、通風，一款多用

網子顏色：



黑色

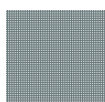

灰色

多款窗框顏色選擇

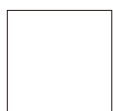

純白

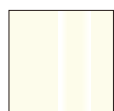

牙白

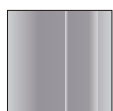

本色



香檳



昭和



墨綠



8195



8235



49316

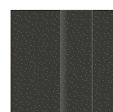

4931



電鍍黑
(亮黑)



平光黑

摺疊式無軌道摺紗門(無障礙設計)

為打造出完全無障礙空間的產品，地板以一薄板作固定無下框門檻，可當紗窗、落地紗門、室內輕便隔間，可自行拆裝清洗，是現代建築物中堪稱最貼心的一項產品。

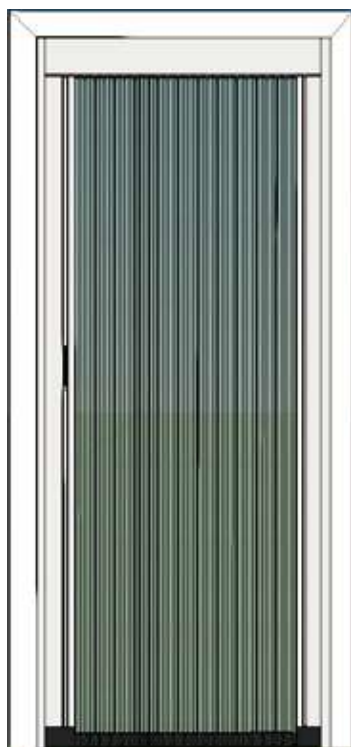

壽命測試：

壽命耐久測試來回運行10萬次後，鋁料、塑配、網線、紗網皆無異狀，功能皆正常。(行程755mm) (測試條件 - 速度3000cm/min，加減速時間為2000ms)

開啟力測試：

開啟力測試於壽命測試開始及結束時實施；所測得數據，測試前推力0.4kgf/拉力0.6kgf；測試後推力0.6kgf/拉力0.9kgf(測試標準-測試前推拉力0.6±0.2kgf；測試後推拉力1.2kgf MAX)

最大製作尺寸：

高度3000mm，寬度可無限延伸。產品經過拉力測試、壽命試驗、異音試驗等均合乎試驗標準。適用落地門大面積開口，且可作多重組合。清洗打掃方便無死角，可簡易拆卸，清洗方便。



2008台灣精品獎 無軌摺紗



2010台灣精品獎 無障礙單邊無限延伸

多款窗框顏色選擇

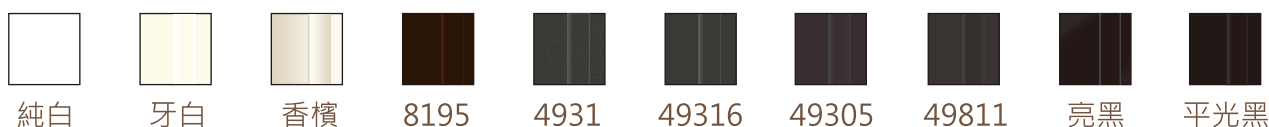

產品特性

			<p>產品僅使用3種鋁擠型建構，可以製作出單拉、雙拉、單雙邊(多拉)等樣式。</p> <p>易於安裝的模組化設計，只須變換配件裝設於外框左或右側，即可配合使用者門窗開向設置摺紗(左至右/右至左)，讓產品更具實用性。</p>
單拉	雙拉	單雙邊(多)拉	

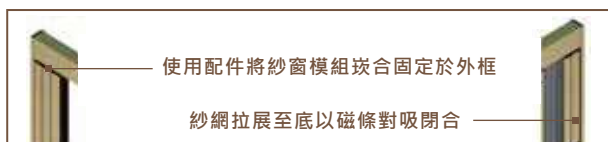
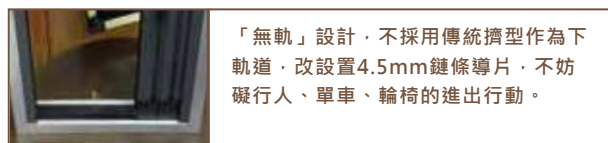
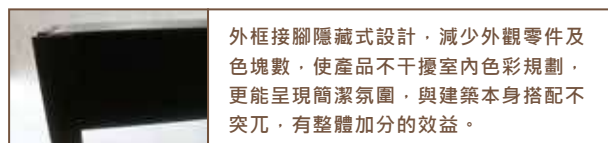

DK日本原裝風禾摺紗

DK風清無縫隙摺疊隱紗窗



結構特色

- 上軌道內密合蓋板隨紗網高度移動，下軌道內平面墊片與紗網平面接觸緊密貼合，紗網與上下軌道間無縫隙。
- 摺疊紗網採伸縮設計不占空間，不使用時可以摺疊收納。
- 紗網可拆下清洗，拆裝並清洗只需10分鐘即可完成。
- 適用於外推窗、上掀窗、橫拉窗...等。
- 橫拉窗內側安裝「風清無縫隙摺疊紗窗」，將玻璃窗扇開至置中並打開紗窗，讓窗戶雙側形成『短循環』，使室內外空氣流通。

規格樣式

- 單片開啟最大寬度1300mm；最大高度2370mm。
- 雙片開啟最大寬度2600mm；最大高度2370mm。
- 安裝條件窗框深度37mm以上。

軌道結構



上軌道內密合蓋板在紗窗開合時，隨著紗網高度移動，緊密貼合無縫隙。



下軌道內平面墊片與紗網平面接觸，緊密貼合無縫隙。

鋁材顏色



米白色

鋁本色

香檳金

黑色

清洗方式



方法一、紗網髒汙時，可以用濕抹布輕輕擦拭

方法二、使用螺絲起子以及輔助用膠布，拆裝紗窗並清洗，10分鐘內即可完成。

DK日本原裝風禾摺紗

DK風靜摺疊式防風隱紗門(無障礙設計)

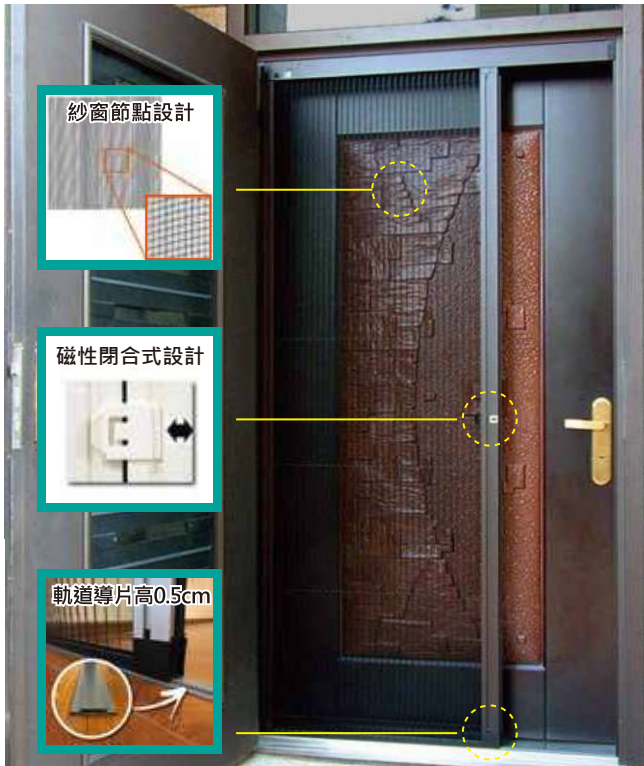

結構特色

- 無門檻、無障礙軌道導片，導片高度0.5cm，人員、輪椅、嬰兒車進出不絆腳。
- 下軌道中間凸起，兩側有向內凹陷的溝槽，使履帶與下軌道緊密貼合抵抗側壓、防脫軌
- 摺疊紗網採伸縮設計不占空間，不使用時可以摺疊收納。紗門本體可卸除及水洗。
- 百摺網布使用特殊點狀顆粒將焦點熔著，強化紗網，抗強風不變形。
- 上下履帶與紗網間因地心引力而緊密貼合，上下無縫隙，蚊蟲無法進入。
- 紗門閉合採用磁吸式閉合設計，開關容易。
- 安裝條件：門框深度40mm以上。
- 適用於大門、房間門、陽台門...等。

紗框顏色



寬版樣式 單片寬度1300mm以上為寬版樣式



- 附抗風力柱：紗網中央有兩支鋁管支撐上下履帶並強化紗線，達到抗風效果
- 單片開啟-
最大寬度2200mm；
最大高度3000mm
- 雙片開啟-
最大寬度4400mm；
最大高度3000mm

清洗方式

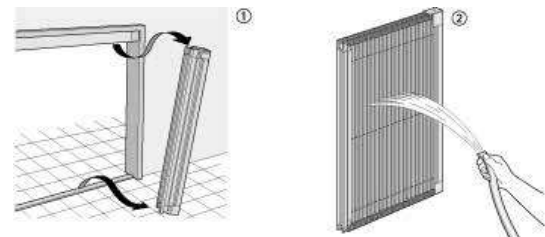

- 紗網上有髒汙時，不須使用工具即可拆下清洗
- 1.將紗門本體從固定框架中取出
 - 2.紗網上髒汙處以清水沖洗即可

多連結款式



- 本款紗門具超高大特性，最多6片紗門連結(3+3)最大寬度為7800mm；最大高度為3000mm
- 適用於：
折疊門、大開口景觀窗
- 防脫落上導軌可在紗門受外力撞擊而脫軌時，勾住紗門本體防止脫落



防脫落上導軌
安裝條件-深度50mm

紗門高度高於2400mm
或風大地區建議採用
「防脫落上導軌」



標準型上導軌
安裝條件-深度40mm

DK內藏百葉窗



複層玻璃內藏百葉不僅具有升降、調光功能，更具有良好的遮陽節能之效果，可提高中空玻璃保溫保暖，斷冷斷熱之效能。解決客戶許多有關日曬、遮陽、隔音、隱私、防塵、防蟻、節能等問題。現今更廣泛的被運用於世界各地各式建築中，包含醫院、高科技無塵室、學校、辦公帷幕大樓，可說是功能性強大的綠色環保節能建材。對於房子而言，窗戶就是房子的眼睛，而窗戶也隨著人們對採光、通風要求的提高不斷演變，美觀與功能相結合，成了衡量窗戶的重要標準，令人賞心悅目。

便利性：

操作方便、簡單，大大方便了人們的日常生活，將百葉裝在兩片玻璃中間，既保留窗飾百葉美觀實用的特點，又克服了窗飾百葉清潔麻煩的缺點，具有防塵、防油煙，防污染的優點，同時由於運用了高科技的磁感應傳動系統，使百葉片的閉合開啟，上下升降更為簡單，百葉片無須清潔，達到省時、省力的效果，更可搭配電動遙控系統，可同步調整多片百葉連動。

節能性：

在夏季，將百葉片調整到關閉狀態時，可以阻擋陽光的直接照射，阻隔冷熱空氣的對流，大幅度降低室內空調的能源消耗。在冬季，可將百葉片提起，使陽光直接照射，充分吸收熱能，加上中空層18-27mm的阻隔，使室內暖空氣不易流失，從而達到節能的目的。百葉關閉狀態，最高可達40%的節能效果。

材質：鋁合金百葉、風琴簾、百摺簾。

顏色：合金百葉 - 白色、銀色。風琴簾 - 白色、粉色、青色、米黃色、灰色。百摺簾 - 銀灰色。

玻璃：外5mm+12A或18A或27A(空氣層)+SL+內5mm光面強化玻璃。外層玻璃可配合8mm、10mm、5mm+5mm膠合及藍、綠、Low-E低輻射玻璃。

DK內藏百葉窗



天蠟1號
SL-1(27A)
鋁合金拉繩控制



天蠟6號
SL-6(27A)
風琴簾拉繩控制



天蠟7號
SL-7(18A)
鋁合金磁鐵升降控制



SL-1-SL-6(A27)
天蠟1、6號
電動控制(選配)

品名產品名稱	天蠟1號 SL-1(27A)	天蠟6號 SL-6(27A)	天蠟7號 SL-7(18A)	天蠟8號 SL-12P
材質	鋁合金百葉	風琴簾	鋁合金百葉	百摺簾
材質寬度	16mm	25mm	12.5mm	9mm
材質顏色	白色、銀色	白、粉、青、米、灰	白色、銀色	灰色、黃色
材質特色	升降兼調光	升降	升降兼調光	滑動調光
控制方式	磁鐵拉繩 選配(電動遙控)	磁鐵拉繩 選配(電動遙控)	磁鐵上下 滑動控制	磁鐵上下 左右移動摺簾
總厚度	37mm	37mm	28mm	22mm
玻璃厚度(基本)	5+5mm光強	5+5mm光強	5+5mm光強	5+5mm光強
製作範圍 最小/cm 最大/cm	W35*H35 W+H小於400	W35*H55 W+H小於400	W35*H55 W80*H180	W20*H55 W90*H180

DK全開式防颶直立百葉窗



隨著氣候的變化，颶風的級數越來越強，本產品經風雨測試可防17級颶風，具有高度的安全性及隱密性，適合加裝在迎風面以及有隱密性考量的位置。

SGS實驗室表面陽極處理測試(消光系列)

- 耐候性5,000小時以上(超過國家標準(250小時)20倍)(報告號碼:HV-08-05638X)
- 耐蝕性550小時以上(國家標準(48小時)報告號碼:HV-09-00241X)
- 耐鹼性240小時以上(國家標準(24小時)報告號碼:HV-09-00241X)
- 可避免紫外線、高溫、酸雨、鹽害、風、污垢...等劣化因子所產生的傷害。在一般環境，正常維護保養下，耐候性可長達40年。
- 依委託「TAF風雨實驗室」風雨試驗結果，全開式百葉窗可抗風性達6000Pa以上。

防颶百葉窗顏色選擇

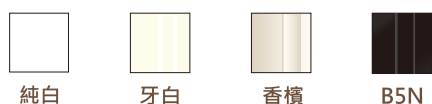

產品特色



開啟時

突破傳統橫式百葉及鐵窗的缺點，可完全開啟，享受無障礙的視野景觀。



關閉時

享受完全不被外界打擾的居家品質，可避免窗簾產生的塵蟎和灰塵。



所有葉片支撐點均於外框上，葉面可承受極大的外力衝擊，使居家安全更有保障。

空間與商品建議搭配

長方形浴室 - 鋁框三門橫拉型、無框推開型、無框滑門型

正方形浴室 - 無框鑽石型、鋁框鑽石型



鋁框三門橫拉型



無框推開型



無框滑門型



無框鑽石型



鋁框鑽石型

DK隱形鐵窗

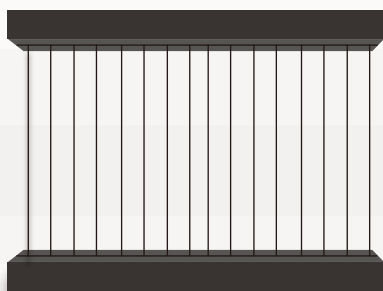

隱形鐵窗

使用材料全數採用白鐵(不鏽鋼)材質，零主件皆由「Made in Taiwan(台灣生產製造)」，『隱形鐵窗』外型美觀時尚，具備防盜、防護、防墜等居家防護的功能，更是克服了傳統鐵窗，遇火災不易逃生的缺點，並結合遠端防盜系統的架構，進而達成了防護、防災、防盜的多重保障，實屬居家安全產品中的不二選擇。

功能更具完善，環繞一道完整的安全防護網 (由鋁型材+鋼絲繩+固定件+防盜警報所組成)

防墜：
由兩支特製鋁型鋼材來固定於雙邊牆面，運用專利研發的防盜不鏽鋼索 (SGS抗拉測試220KG以上)，並且不易攀爬，保護兒童安全。

美觀：
超細2.0MM不鏽鋼絲拉製而成，每條鋼絲的距離是5公分，在15公尺外幾乎看不到不影響採光視野，美觀時尚。

安全設計：
安全設計：外層包覆尼龍外膜，表面光滑，不刮傷小孩

防盜：
連接各式電子防盜，偵測產品，達到防盜作用。

防災：
發生火災時，只需用簡單工具，即可將鋼絲剪斷。

距離五公分

15公尺外

公寓大廈規約，完全符合。
無需管委會同意，兒童防墜條款-立法院102/4/16三讀通過。

■ 可安裝位置

以不影響建築物結構的前提下，安裝時巧妙閃過其障礙物，達到美觀又安全的目標。面對裸空型陽台，搭配採光遮陽罩，依舊做出令人安心的防護，簡約、時尚、安全。隱形防墜網用途非常廣，就連鋁框上或白鐵架上、各種形狀窗戶、陽台上（如弧形、菱形等），皆可安裝。隱形鐵窗可安裝橫向或直向。



各種窗戶



各種陽台



弧形、菱形



巧妙閃過障礙物

■ 如果那麼容易剪斷 為何可以防盜呢?

安全防護網是2.0MM的鋼索，發生火災時，只需用簡單工具，即可將鋼絲剪斷，但要如何防止盜賊入侵呢？可用最簡單的方式，加裝防盜蜂鳴器，當盜賊破壞隱形鐵窗時，蜂鳴器立即發出尖銳的警示音嚇阻盜賊，若認為過於簡陋，可以再加裝“自動撥號防盜主機”，當宵小破壞隱形鐵窗時，“蜂鳴器”會發出尖銳的警示音，同時自動連續撥出自己設定的六組電話號碼，告知他人進而讓自己得以獲得救援，防盜主機亦可以再添加“門窗磁簧開關”將整戶門窗與隱形鐵窗串連起來，形成一個完整的防護網，使你的家庭更加安全、舒適、溫暖。

DK防盜穿梭管



BS-001

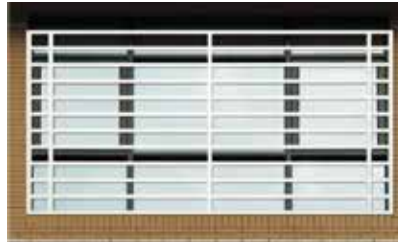

BS-003



BS-005



BS-006



BS-007



BS-008



BS-009



BS-010



BS-011



